

Spoločnosť W – Servis s.r.o. si Vám
dovoľuje predstaviť značku:

g-mix-cup[®]



Profesionálne jednorazové riešenie pre lakovanie

Spoločnosť W – Servis je výhradným dovozcom a distribútorom značky g-mix-cup pre slovenský trh.



Kto stojí za značkou g-mix-cup?

- G-MATE AG bola založená v roku 2004 Björnöm Buchholzom a Michaelom Pfingstgräfom v meste Lübeck na severe Nemecka. Spoločnosť sa zameriava najmä na inovatívne riešenia a najnovšie trendy v oblasti lakovania a airbrush, nástroje pre dom, záhradu a aplikáciu moderných plastov.
- G-MATE AG je výrobcom vysoko kvalitných riešení pre lakovanie
- Zahrňuje značky: 

The image shows three logos stacked vertically. The top logo is 'g-mate' in a green, lowercase, sans-serif font, with 'GERMAN SPRAY TECHNOLOGY' in smaller black text below it. The middle logo is 'g-mix-cup' in the same green font. The bottom logo is 'ewerk' in a black, lowercase, sans-serif font, with 'SMART POWER TOOLS' in smaller green text below it.
- Sofistikované riešenie mladej modernej firmy



Predstavenie značky g-mix-cup

- Inovatívny celosvetovo patentovaný systém jednorazových miešacích nádobiek, ktorý je kompatibilný so všetkými typmi striekacích pištolí, zjednodušujúci aplikáciu materiálov.
- Vďaka užívateľskej jednoduchosti, spoľahlivosti a ekonomickej hodnote ide o jednoduchý a výhodný systém ku každodennému používaniu!
- Systém sa ľahko pripája pomocou patentovaného zámku nádoby. Vďaka tomu nie je nutné akokoľvek manipulovať so žiadnymi vzduchovými ventilmi.
- Systém dosahuje vynikajúci výsledný nástrek vďaka konštantnému tlaku v nádobke.





Výhody systému:

Ekonomicky výhodný

Systém jednorazových nádobiek g-mix-cup je nielen ľahké pripojiť na všetky najpoužívanejšie typy striekacích pištolí ale taktiež ekonomicky výhodné používať – tým pádom je to systém, ktorý nesmie chýbať v žiadnej lakovni. Výhoda spočíva nielen v tom, že nie je nutné používať akýkoľvek čistiaci prostriedok či riedidlo ale taktiež v ušetrenom čase, ktorý inak trávite umývaním. Okrem toho minimalizujete možnosť nedokonalého výsledku umývania a vždy máte k dispozícii dokonale čistú nádobku pre dokonalé výsledky.

Prívod vzduchu

Už nikdy nebudete musieť ručne manipulovať so vzduchovým ventilom na dne nádobky, žiadny ventil Vám tiež nebude prekážať pri miešaní. Celosvetovo patentovaný systém g-mix-cup automaticky zaisťuje bez potreby zásahu užívateľa konštantný tlak v nádobke pre dokonalé výsledky lakovania a zhody farieb. Taktiež pri dopĺňaní materiálu v nádobke sa o žiadny ventil nestaráte.



Dokonalé pripojenie

Bajonetový uzáver adaptérov g-mix-cup zaisťuje ľahké pripojenie a dokonalú tesnosť pri každom použití. Široká paleta bajonetových adaptérov pokrýva systémy rôznych výrobcov striekacích pištolí vrátane verzií miniJet, Sri a ďalších.

Vymeniteľné sitká

Nacvakávacie sitká o dvoch hrúbkach zaisťujú dokonalú filtráciu materiálu, jednoduché použitie a farebné rozlíšenie. Možné je taktiež použiť nádobku bez sitka.



Ľahké uzatváranie

Vďaka praktickému výstupku je veľmi ľahké otvoriť viečko pri dolievaní materiálu a opätovne ho uzavrieť bez znečistenia materiálom.

Miešacie mierky

Veľmi jednoducho čitateľná mierka pre sedem miešacích pomerov čitateľná zvnútra. Nádobky uľahčí miešanie materiálu v požadovanom pomere.

Stohovateľný systém

Jednoducho stohovateľný systém umožní ľahko archivovať materiál pre ďalšie použitie. Ako voliteľné príslušenstvo je možné zakúpiť viečka na všetky veľkosti nádobiek.



Komfortné balenie

Sady sú k dispozícii nasledovne:

350 ml nádobka:

48 nádobiek
48 viečok
48 sitiek 130 μ , alebo 190 μ

750 ml nádobka:

48 nádobiek
48 viečok
48 sitiek 130 μ , alebo 190 μ

1000 ml nádobka:

45 nádobiek
45 viečok
45 sitiek 130 μ , alebo 190 μ



Samostatné ploché viečka pre skladovanie:

100 viečok



Návod na použití

Quickstart

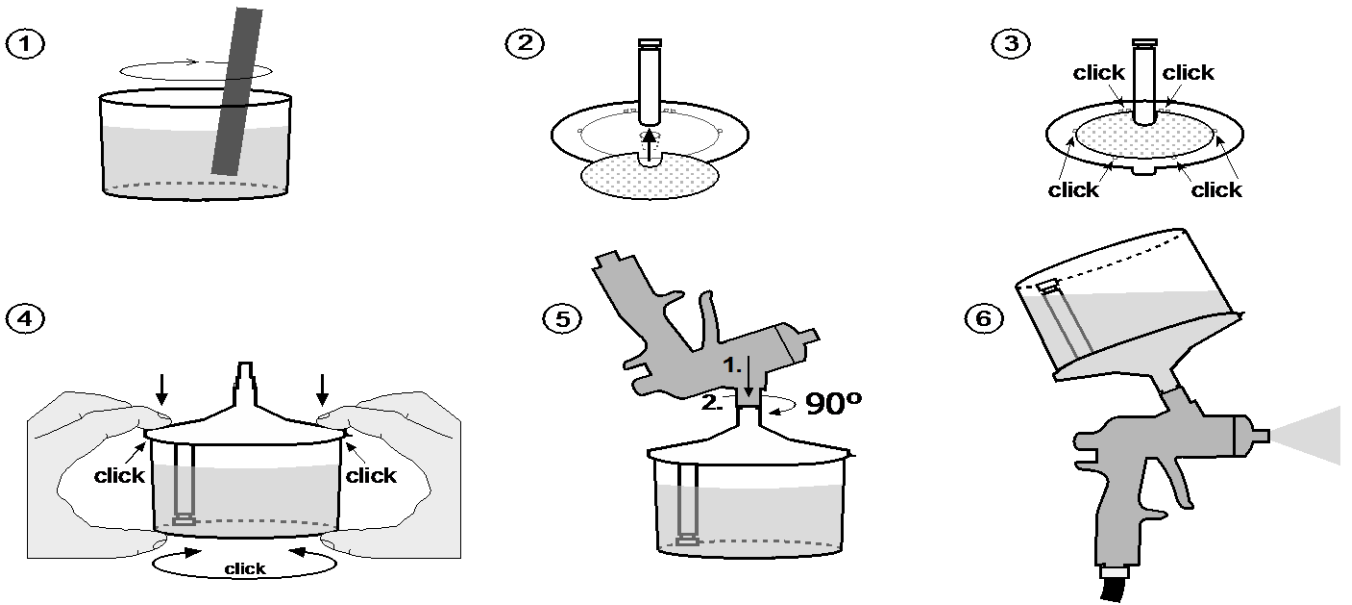

Re-fill

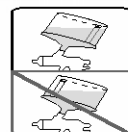
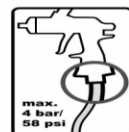
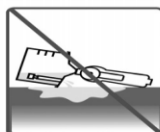
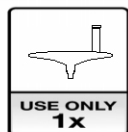
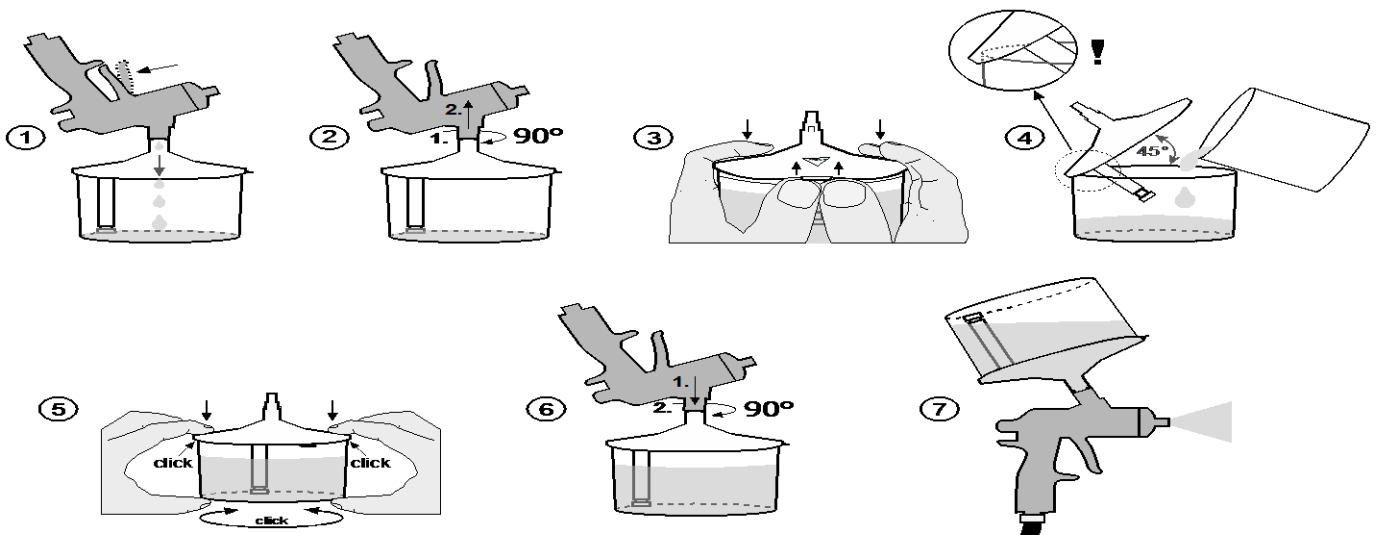

Ekonomika

Ekonomika prevádzky so systémom g-mix-cup spočíva predovšetkým vo významnej redukcii potrebného roztoku na umývanie pištole a redukcii nutného času k príprave pištole k opätovnému použitiu. Náklady na jednu aplikáciu materiálu sa tak znižujú už pri prvom použití a g-mix-cup je tým pádom systémom, ktorý ocení každý profesionál.

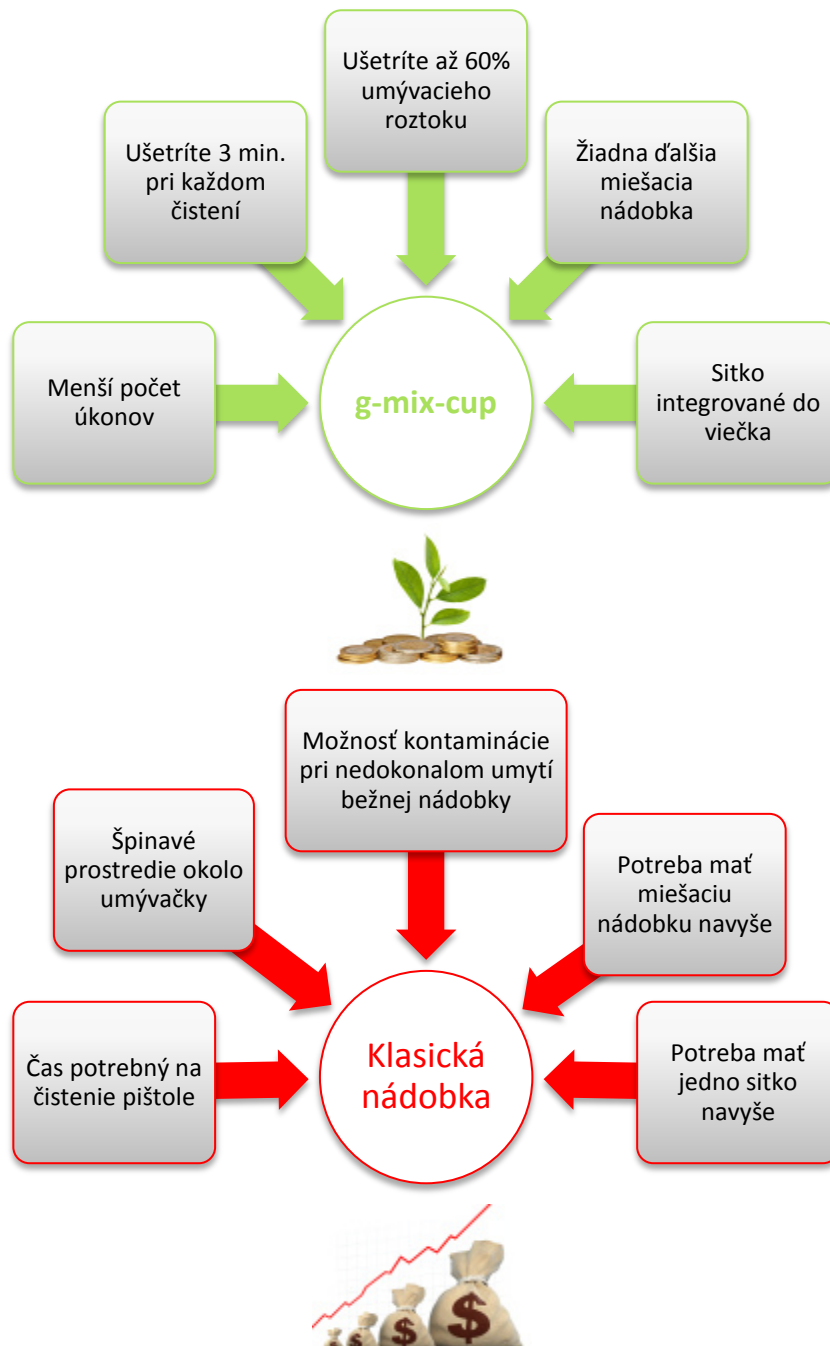





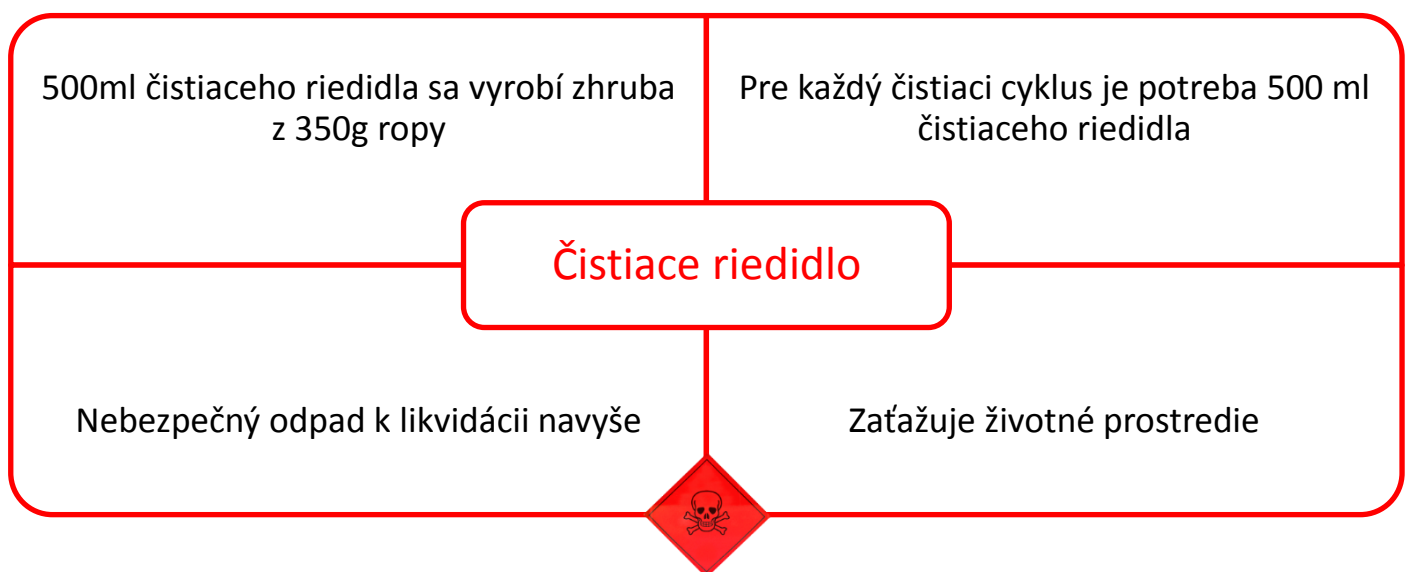
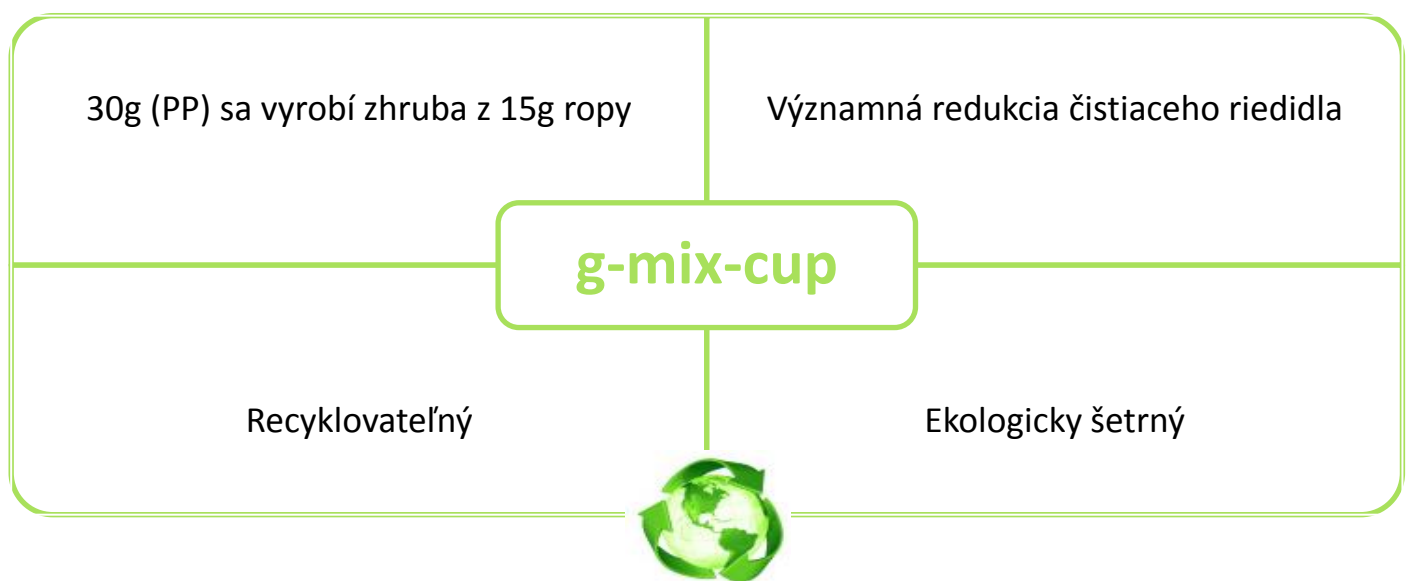



Ekológia

G-mix-cup systém šetrí životné prostredie najmä tým, že na jeden cyklus použitia pištole a následného umytia je spotreba ropy o 95% nižšia než pre výrobu čistiaceho riedidla, nehľadiac na jeho likvidáciu.



Na výrobu čistiaceho riedidla potrebujeme asi 22x viac ropy pri porovnaní s polypropylénom používaným pre výrobu sady g-mix-cup, nehľadiac na prepravovanú hmotnosť riedidiel!

Go clean Go green Go g-mix-cup....

	Popis	Kód produktu	Množstvo	Cena
g-mix-cup set 385 ml				
	g-mix-cup sada 385 ml sitká 130 µm	5010101	48ks g-mix-cup 385 ml 48ks g-mix viečok 48ks sitiek 130 µm	70,26 €
	g-mix-cup sada 385 ml sitká 190 µm	5010102	48ks g-mix-cup 385 ml 48ks g-mix viečok 48ks sitiek 190 µm	70,26 €
g-mix-cup set 750 ml				
	g-mix-cup sada 750 ml sitká 130 µm	5010201	48ks g-mix-cup 750 ml 48ks g-mix viečok 48ks sitiek 130 µm	74,82 €
	g-mix-cup sada 750 ml sitká 190 µm	5010202	48ks g-mix-cup 750 ml 48ks g-mix viečok 48ks sitiek 190 µm	74,82 €
g-mix-cup set 1000ml				
	g-mix-cup sada 1000 ml sitká 130 µm	5010301	45ks g-mix-cup 1000 ml 45ks g-mix viečok 45ks sitiek 130 µm	83,18 €
	g-mix-cup sada 1000 ml sitká 190 µm	5010302	45ks g-mix-cup 1000 ml 45ks g-mix viečok 45ks sitiek 190 µm	83,18 €
Viečka				
	g-mix-cup viečka pre nádoby 385 ml	5040100	48ks viečok v krabici	8,13 €
	g-mix-cup viečka pre nádoby 750/1000 ml	5040200	48ks viečok v krabici	10,26 €
Adaptér				
	adaptér k pištoľiam SATA, SATA minijet, DeVilbiss, DeVilbiss Sri, IWATA, IWATA mini, SAGOLA, WALCOM	-	1ks	25,04 €

1 paleta = 60 krabíc 385ml g-mix-cup

1 paleta = 30 krabíc 700ml g-mix-cup

1 paleta = 30 krabíc 1000ml g-mix-cup

	váha boxu		š	d	v	cbm/p cs	cbm/PAL	kg/PAL
385ml	2,588 kg		39	37	21	0,0303	1,82	155
750ml	3,768 kg		39	37	41,5	0,0599	1,80	113
1000ml	3,8 kg		39	37	41,5	0,0599	1,80	114

G-MIX-CUP™ je registrovaná ochranná známka

Porovnanie ekonomickej výhodnosti distribúcie



Porovnávacie distribútorové podmienky - menší predajca konkurenčného systému na lakovňu

	Počet ks v boxe	MOC	MOC za kus	Zľava na predaj [%]	Cena pre lakovňu ks	Cena balenia pre lakovňu	Nákup distribútora ks	Nákup distribútora balenie	Ziskovosť distribútora [%]	Zisk za kus SATA distr.
SATA 0,3 L	60	99,70 €	1,66 €	20	1,33 €	79,80 €	1,16 €	69,60 €	12,8,	0,17 €
SATA 0,6 L	57	109,20 €	1,92 €	20	1,54 €	87,78 €	1,35 €	76,95 €	12,3	0,19 €
SATA 0,9 L	40	99,70 €	2,49 €	20	1,99 €	79,60 €	1,74 €	69,60 €	12,6	0,25 €
VO nákupná zľava distribútora								30		

Porovnávacie distribútorové podmienky - väčší predajca konkurenčného systému na lakovňu

	Počet ks v boxe	MOC	MOC za kus	Zľava na predaj [%]	Cena pre lakovňu ks	Cena balenia pre lakovňu	Nákup distribútora ks	Nákup distribútora balenie	Ziskovosť distribútora [%]	Zisk za kus SATA distr.
SATA 0,3 L	60	99,70 €	1,66 €	25	1,25 €	75,00 €	1,00 €	60,00 €	20	0,25 €
SATA 0,6 L	57	109,20 €	1,92 €	25	1,44 €	82,08 €	1,15 €	65,55 €	20,1	0,29 €
SATA 0,9 L	40	99,70 €	2,49 €	25	1,87 €	74,80 €	1,50 €	60,00 €	19,8	0,37 €
VO nákupná zľava distribútora								40		



Zákazník (minimálny odber 1box)

G-mix	Počet ks v boxe	MOC	MOC za kus	Zľava na predaj [%]	Cena pre lakovňu ks	Cena balenia pre lakovňu	G-mix lacnejší o [%] než SATA
385 ml	48	70,26 €	1,46 €	15	1,24 €	59,52 €	10,4
750 ml	48	74,82 €	1,56 €	15	1,33 €	63,84 €	17,3
1000 ml	45	83,18 €	1,85 €	15	1,57 €	70,65 €	15,6

Distribútor - po boxoch (Pozn.: porovnanie s malým distribútorom SATA)

G-mix	Počet ks v boxe	MOC	MOC za kus	Zľava[%]	Cena pre distribútora balenie	Cena distribútora ks	Ziskovosť distribútora [%]	Zisk distribútora za ks	Zvýšenie zisku distribútora [%]
385 ml	48	70,26 €	1,46 €	35	45,67 €	0,95 €	23,5	0,29 €	70,6
750 ml	48	74,82 €	1,56 €	35	48,63 €	1,01 €	23,5	0,32 €	68,4
1000 ml	45	83,18 €	1,85 €	35	54,07 €	1,20 €	23,5	0,37 €	48

Distribútor - po boxoch (minimálny odber 10 boxov), (Pozn.: porovnanie s malým distribútorom SATA)

G-mix	Počet ks v boxe	MOC	MOC za kus	Zľava[%]	Cena pre distribútora balenie	Cena Distribútora ks	Ziskovosť distribútora [%]	Zisk distribútora za ks	Zvýšenie zisku distribútora [%]
385 ml	48	70,26 €	1,46 €	40	42,16 €	0,88 €	29,4	0,36 €	44
750 ml	48	74,82 €	1,56 €	40	44,89 €	0,94 €	29,4	0,39 €	34,5
1000 ml	45	83,18 €	1,85 €	40	49,91 €	1,11 €	29,4	0,46 €	24,3

Distribútor - 3PAL (minimálny odber 3 palety)

G-mix	Počet ks v boxe	MOC	MOC za kus	Zľava[%]	Cena pre distribútora balenie	Cena distribútora ks	Ziskovosť distribútora [%]	Zisk distribútora za ks	Zvýšenie zisku distribútora [%]
385 ml	48	70,26 €	1,46 €	43	40,05 €	0,83 €	32,9	0,41 €	64
750 ml	48	74,82 €	1,56 €	43	42,65 €	0,89 €	32,9	0,44 €	51,7
1000 ml	45	83,18 €	1,85 €	43	47,41 €	1,05 €	32,9	0,52 €	40,54



G-mix-cup je patentovaný produkt, **nemeckej výroby**, ekonomicky super výhodný, rýchly, jednoduchý potrebný pre každú lakovňu kde chceme efektívne zvyšovať produkciu a drasticky znižovať spotrebu riedidiel a čistiacich prostriedkov. Systém G-mix-cup šetrí významne nie len náklady (riedidlá, čistiidlá...) ale aj radikálne znižuje objem likvidácie odpadov a taktiež šetrí životné prostredie.

G- mix cup zabezpečuje priebežne a stále počas práce v lakovni (doplňanie a výmena farby) perfektný výsledok lakovania a minimalizuje náklady na náročné opravy.

Pre všetkých výrobcov striekacích pištolí (Sata,DeVilbiss,Sagola,Iwata,Wagner...) má systém G-mix-cupu k dispozícii adaptéry s rýchlym uchytením.

G-mix-cup je rýchly prípravný systém pre každú lakovňu, uľahčuje prácu lakovačovi a veľkou mierou môže prispieť k úspore financií a hospodárnosti lakovne!

YouTube – pozrite si promo video G-mix-cup (v anglickej alebo nemeckej verzii.)

Spoločnosť W – Servis je výhradným dovozcom a distribútorom značky g-mix-cup pre slovenský trh.



W - Servis s.r.o.

Vácka 4102/3

018 41 Dubnica nad Váhom

<http://www.wservis.sk/>

E-mail: obchod@wservis.sk

Tel: +421 42 4260 196-7